

Obsah balení

KORPUS SAUNY

1x	Přední stěna + dveře
1x	Levá stěna
1x	Pravá stěna
1x	Podlahový rošt
1x	Zadní stěna
1x	Stropní panel
3x	Podpora sedáku lavice
4x	Sedák lavice
2x	Madlo
2x	Opěrka zad

DODÁVANÉ PŘÍSLUŠENSTVÍ

1x	Vnitřní LED barevná terapie s ovladačem
1x	Kamna Harvia 4,5 kW, bez přívodního kabelu
1x	Lávové kameny
1x	Ochranný rám kamen
1x	Vědro
1x	Naběračka
1x	Teploměr / vlhkoměr
1x	Přesýpací hodiny
1x	Spojovací materiál

Rozměr a váha sauny

Rozměr: šířka × hloubka × výška = 2 000 × 1750 × 1 900 mm

Váha: 180 kg

Než začneme stavět

Doporučení před stavbou

- Zkontrolujte si, zda rozměry sauny odpovídají rozměrům místnosti, kde budete saunu užívat. Zvýšenou pozornost věnujte vstupním dveřím sauny, které při otevírání zabírají další prostor. Dbejte prosím na to, aby zvolený prostor splňoval následující parametry:

Sauna je určena **pouze do vnitřních, temperovaných prostor s možností odvětrávání**. Nelze ji umístit do venkovních nebo jiných nezateplených prostor.

- Pro umístění sauny je ideální prostor s teplotou minimálně 15°C. Teplota okolí přímo ovlivňuje teplotu uvnitř sauny. Pokud umístíte saunu do chladného prostředí, vnitřní teplota nedosáhne maximálních hodnot.

Podlaha pod saunou musí být rovná, nejlépe vydlážděná mrazuvzdornou keramickou dlažbou bez jakýchkoliv odpadních a jiných otvorů. Přesah dlažby přes půdorys sauny alespoň 5 cm na každé straně. Nosnost podlahy musí odpovídat



hmotnosti sauny, jejího příslušenství a saunujících se osob. Mějte na paměti, že při montáži sauny je potřeba mít dostatečný manipulační prostor pro stavbu. Postavená a umístěná sauna musí mít dostatečný prostor kolem všech stěn a stropu pro zajištění správné cirkulace vzduchu - min 5 – 10cm.



Připojení saunových kamen

Přívod elektrické energie musí odpovídat platným normám ČSN 33 2000, zejména ČSN 33 2000-7-703, a musí být osazen samostatným proudovým chráničem s vybavovacím proudem max. 30 mA. K elektrickému připojení kamen je nutné vyvést v místě umístění sauny přívodní kabel zakončený zásuvkou, nebo 3-fázovým vypínačem (podle typu kamen, viz níže). Tato zásuvka resp. vypínač musí být po umístění sauny přístupný, jak pro instalaci napájecího kabelu, tak i pro ovládání uživatelem.

Výkon kamen	3 kW	4,5kW
Napětí	230 V/50Hz	400V/50Hz
Přívodní kabel	CYKY 3x2,5	CYKY 5x2,5
Požadované jištění	1 x 16A /B proudový chránič 30mA	3 x 16A /B proudový chránič 30mA
Ukončení přívodu	Samostatně jištěná 1f zásuvka 16A	Hlavní vypínač 16A

- Je vám něco nejasné? Potřebujete poradit s výběrem sauny nebo s montáží? Zavolejte na naše Zákaznické centrum, rádi vám poradíme.



Bezpečnostní pokyny

- Dříve, než se pustíte do montáže, pečlivě prostudujte tyto pokyny.
- K samotné montáži jsou zapotřebí 2 dospělé osoby.
- Ujistěte se, že zásuvka určená pro připojení sauny má optimální parametry. Pokud má zásuvka slabý příkon, hrozí přehřívání sauny a následný požár.
- Saunu neumísťujte na mokré podkladu, v bezprostřední blízkosti vany či bazénu.
- Napájecí kabel pokládejte tak, aby se minimalizovalo riziko poškození sešlápnutím či skřípnutím. Pokud saunu nebudete dlouhodobě používat, vytáhněte kabel ze zásuvky a stočte jej. Při odpojování jej odpojte tahem za zástrčku, nikoliv za kabel. V opačném případě hrozí poškození kabelu nebo zásuvky.

Telefon: 261 222 111

E-mail: zakaznickecentrum@marimex.cz



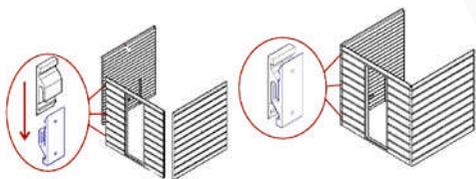
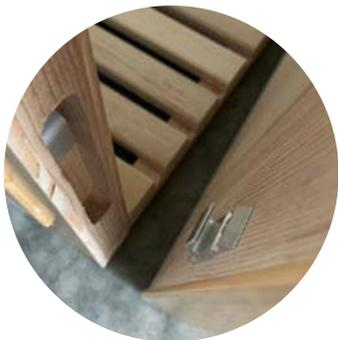

System propojení stěn

Umístěné obě stěny

3.

OSAZENÍ ZADNÍ STĚNY

Zadní stěnu připojte k bočním stěnám pomocí zaklapávacích spon.

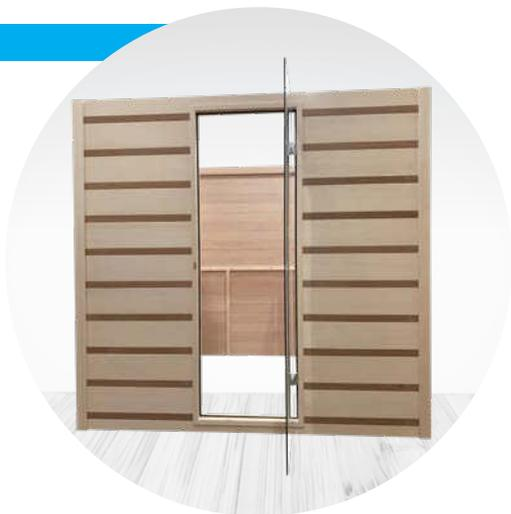

Umístěná zadní stěna



Nezajištěná spona



Zajištěná spona



7. UMÍSTĚNÍ SPODNÍ LAVICE

- Přišroubujte podporu spodní lavice. Použijte šrouby pr. 4 x 35mm
- Na umístěnou podporu položte sedák lavice.



Podpora sedáku



Umístěný sedák lavice

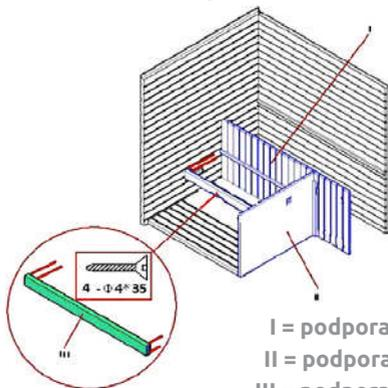

- I = podpora zadní lavice
 II = podpora pravé lavice
 III = podpora spodní lavice

8. INSTALACE OPĚREK S LED OSVĚTLENÍM

- Propojte kabely vystupující ze stěn sauny s kabely osvětlení instalovanými na opěrkách zad.
- Přišroubujte opěrky ke stěnám sauny – použijte šroub pr. 4 x 35mm



Propojení kabelů



Instalovaná opěrka

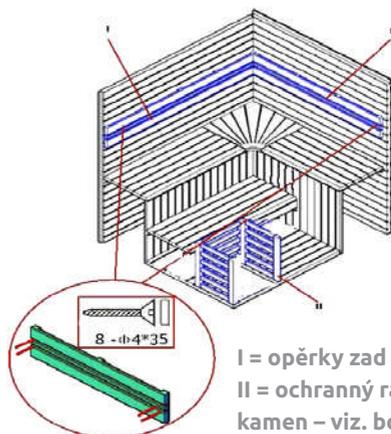

I = opěrky zad
II = ochranný rám
kamen – viz. bod. 9.

9. OCHRANNÝ RÁM KAMEN

Sestavte ochranný rám kamen a instalujte ho dovnitř sauny na přední stěnu. Ve stěně je připraven vývod pro kabel. Kabel protáhnete vnitřkem stěny a vyvedete na stropě sauny. Kabel není součástí dodávky. K upevnění ochranného rámu použijte šroub pr. 4 x 35mm.

Kamna instalujte dle návodu pro daný typ kamen.

POZOR: Veškeré elektroinstalační práce musí provádět osoba s příslušnou elektrotechnickou kvalifikací. Nechejte si Vaše saunová kamna zapojit odborným elektrikářem. Zařízení bude možné používat až po vypracování elektrovizní zprávy s kladným celkovým posudkem o bezpečném provozu. Revizi celkového elektrického zapojení provádí kupující na své náklady.



Ochranný rám kamen



Ukázka kamen



Instalovaný rám

10. INSTALACE MADLA DVEŘÍ

Přišroubujte dřevěné madlo ke dveřím. Delší část madla je z vnější strany dveří. Použijte šroub pr. 6 x 60 mm.

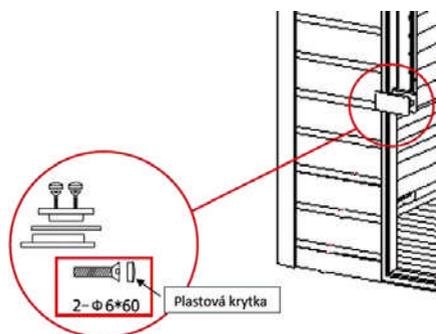

LED TERAPIE, OVLÁDÁNÍ A REŽIMY

CZ

Ovládání LED terapie

Vaše sauna disponuje LED barevnou technologií, která pomůže umocnit Váš prožitek ze saunování.

LED terapii nastavujete a ovládáte jednoduše, pomocí dálkového ovládání s pokročilou dotykovou technologií. S jeho pomocí můžete volit mezi 18 přednastavenými režimy, zrychlovat či zpomalovat frekvenci nebo jas zvoleného režimu.

Ovladač disponuje funkcí „power off memory“, což znamená, že při jeho dalším zapnutí je automaticky nastaven režim, který byl aktivní v momentě posledního vypnutí LED terapie.

Navíc je ovladač vybaven funkcí ochrany proti zkratu. V případě zkratu, začne zelené indikační světlo blikat v pevné frekvenci. Zároveň je vybaven i funkcí automatické obnovy po ochraně před zkratem.



Popis ovladače

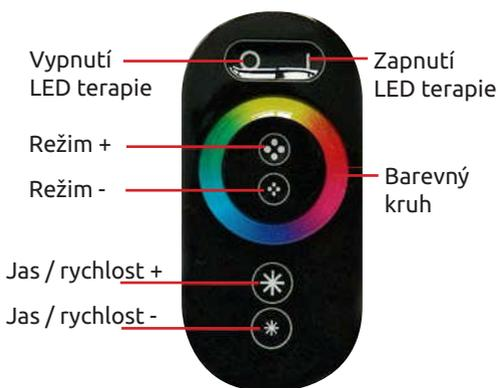

Tlačítko	Funkce
	Levá část tlačítka slouží k vypnutí a pravá část k zapnutí LED terapie.
	Horní část tlačítka slouží k přepínání mezi jednotlivými režimy vzestupně. Spodní část tlačítka slouží k přepínání mezi jednotlivými režimy sestupně.
	Umožňuje volit statickou barvu dotykem na barevném kruhu. Na barevném kruhu se dotkněte požadované barvy - tato barva se rozvístí.
	Ve statickém režimu „Jas+“ - zvyšuje intenzitu světla. V dynamickém režimu „Rychlost +“ - zrychluje frekvenci změny barev.
	Ve statickém režimu „Jas-“ - tlumí intenzitu světla. V dynamickém režimu „Rychlost -“ - zpomaluje frekvenci změny barev.



Jednotlivé režimy LED terapie

Číslo	Popis režimu	Poznámka	Číslo	Popis režimu	Poznámka
1	Stálá červená (Č)	Lze nastavit intenzitu jasu	10	Přechodná změna 3 barvy	Lze nastavit rychlost změny barev a intenzitu jasu
				Červená/zelená/modrá	
2	Stálá zelená (Z)		11	Přechodná změna 5 barev	
				Z/M/F/Č/Ž	
3	Stálá modrá (M)		12	Přechodná změna 7 barev	
				Č/Z/M/Ž/F/T/B	
4	Stálá žlutá (Ž)		13	Prolínání 5 barev	
				Č/Ž/Z/M/B	
5	Stálá fialová (F)		14	Rychlá změna 3 barev	
				Červená/zelená/modrá	
6	Stálá tyrkysová (T)		15	Rychlá změna 7 barev	
				B/Č/Z/M/Ž/F/T	
7	Stálá bílá (B)		16	Stroboskop 3 barvy	
				Červená/zelená/modrá	
8	Náhlá změna 3 barvy		17	Stroboskop 7 barev	
	Červená/zelená/modrá				
9	Náhlá změna 7 barev		18	Automatický režim náhodné střídání barev	
	Č/Z/M/Ž/F/T/B				

POZNÁMKA: Režim stálých barev = nastavená barva se nemění. Lze upravovat její intenzitu (režim 1. – 7.)

Dynamický režim = barvy se v průběhu procesu mění dle nastaveného programu. Lze upravovat jejich intenzitu a rychlost změn (režim 8. – 18.)

Parametry ovladače:

Provozní teplota: -30°C - +60°C

Napájení: 3 x baterie AAA (není součástí balení)

**OVLADAČ NENECHÁVEJTE V PRŮBĚHU SAUNOVÁNÍ UVNITŘ KABINY !
VYSOKÉ TEPLoty A VLHKOST JEJ MOHOU POŠKODIT !**



Bezpečnostní pokyny užívání sauny

- Před každým zapnutím saunu prohlédněte, zda není poškozená či se uvnitř nenacházejí nevhodné předměty.
- Saunu neopravujte svépomocí. V případě jakéhokoliv problému se obraťte přímo na prodejce. Neoprávněné pokusy o opravu mohou vést k porušení bezpečnostních zásad a neplatnosti záruky.
- Pokud dojde k poškození napájecího kabelu, je třeba zajistit okamžitou výměnu zástupcem výrobce nebo jinou kvalifikovanou osobou. Horký napájecí kabel znamená problém s napájecím zařízením. V takovém případě kontaktujte výrobce nebo kvalifikovaný servis.
- V případě výměny náhradních dílů se ujistěte, že jsou kompatibilní s daným typem sauny a mají stejné parametry jako původní díly. Použití neautorizovaných dílů může vést k požáru, úrazu elektrickým proudem nebo jiným nebezpečím. Po opravě pověřte servisního technika bezpečnostní kontrolou. Teprve poté je možné saunu znovu používat.
- Nepoužívejte saunu během bouře, hrozí nebezpečí úrazu elektrickým proudem.
- Pokud je sauna v pracovním režimu, nikdy v ní neusínejte.
- Opakovaně nezapínejte a nevypínejte napájecí a topný systém, hrozí poškození elektrického zařízení.
- Některé modely saun jsou vybaveny střešními světly, která během provozu dosahují vysokých teplot. Při svícení se jich nedotýkejte, hrozí popálení. Buďte opatrní i cca 20 minut po zhasnutí.
- Za provozu sauny se nedotýkejte topného tělesa, jeho teplota je velmi vysoká a hrozí popáleniny. Topné těleso nezakrývejte, může vzniknout požár.
- Děti mohou saunu používat pouze pod dohledem dospělých.
- Neukládejte žádné předměty na horní nebo vnitřní stěny sauny. Do sauny nevnašejte domácí zvířata, kovové předměty. Sauna není určena k sušení prádla.





Kdy saunu nepoužívat

- Sauna není vhodná pro osoby:
 - se sníženými fyzickými, smyslovými nebo mentálními schopnostmi, pokud není zajištěn jejich dohled a instruktáž
 - které nejsou seznámeny s obsluhou v rozsahu tohoto návodu
 - pod vlivem léků, omamných prostředků apod., snižujících schopnost rychlé reakce
- Nepoužívejte saunu po náročném fyzickém výkonu. Počkejte cca 30 minut, dokud se vaše tělo neochladí.
- Při používání sauny hrozí přehřátí organismu. Myslete na to, že tělesná teplota by neměla přesáhnout 39°C (103°F). Mezi příznaky nadměrného přehřátí organismu patří závratě, letargie, ospalost a mdloby. Následky nadměrného přehřátí organismu mohou zahrnovat neschopnost vnímat teplo, tělesnou neschopnost opustit saunu, neuvědomění si hrozícího nebezpečí, ztrátu vědomí a poškození plodu u těhotných žen. Při nastavování teploty sauny buďte proto mimořádně opatrní.
- Vysoké teploty mohou negativně působit na osoby s roztroušenou sklerózou, systémovým lupus erythematoses, diabetickou neuropatií, Parkinsonovou chorobou, nádory centrálního nervového systému nebo adrenalinovou nedostatečností (např. Addisonova choroba).
- Používání sauny by se měly vyvarovat osoby trpící hemofilii či krvácivými stavy. Saunu nedoporučujeme osobám s horečkou či alergií na teplo. Pacient s jakýmkoliv implantátem by měl použití sauny konzultovat se svým lékařem.
- Pokud berete jakékoliv léky, užití sauny konzultujte s lékařem nebo farmakologem. Některé léky mohou ovlivnit schopnost těla regulovat teplotu. Sem patří například diuretika, antihistaminy, betablokátory nebo barbituráty.
- Tepelná terapie je nevhodná pro pacienty s některými srdečními chorobami včetně hypertenze, hypotenze, chronického srdečního selhání nebo problémy s koronární cirkulací. Pokud trpíte jednou z těchto nemocí, dlouhé vystavování vysokým teplotám pro vás může být nebezpečné. Tato kontraindikace se týká i pacientů s léky na úpravu tlaku nebo s kardiostimulátorem.



- Děti a lidé vyššího věku by měli užívání sauny konzultovat s lékařem. Tělesná teplota se u dětí zvyšuje velmi rychle a jejich tělesná termoregulace není ještě tak vyvinutá jako u dospělých. Naopak u starších osob se schopnost udržování optimální tělesné teploty a funkce potních žláz postupem času snižuje.
- V případě úrazu kloubu nedoporučujeme navštěvovat saunu minimálně 48 hodin poté, nebo dokud otok a zarudnutí neodezní. U chronických otoků kloubů hrozí, že na tepelnou terapii nebudou reagovat příznivě.
- Během těhotenství (nebo i při podezření) užívání sauny nedoporučujeme. Při zvyšování tělesné teploty může totiž docházet ke zvyšování teploty abiotické tekutiny, což by v extrémních případech mohlo vést k poškození plodu a vrozeným vadám. U těhotných žen je zvýšené riziko přehřátí organismu a následného bezvědomí

Doporučení

Péče o saunu



- Na dřevěných částech sauny, které jsou pohledově skryté, se mohou vyskytovat drobná poškození vzniklá při výrobě (vrypy, škrábance aj.), které nemají vliv na funkci sauny ani nesnižují její konečný vzhled.
- Během užívání sauny mohou ve dřevě vznikat drobné trhliny. Nejedná se o vadu, ale o běžnou vlastnost použitého dřeva.
- Dveře sauny nejsou konstruovány pro hermetické uzavření. Používáte-li saunu na chladném místě, můžete dveře opatřit vhodným těsněním.
- Vysoká teplota společně s vlhkostí je vhodným prostředím pro tvorbu plísní, proto je nutné saunu dostatečně často větrat, aby se dřevěné povrchy náležitě vysušily.
- Dřevěný povrch obkladů a vnitřního vybavení je důležité též udržovat čistý a hygienicky nezávadný.
- Čištění provádíme navlhčeným hadříkem, případně měkkým kartáčem nebo houbou.
- K čištění sauny nepoužívejte kapalně čistící prostředky ani aerosolová čisticidla, pokud nejsou k tomu přímo určené.



- Nepoužívejte čisticí prostředky, které mohou dřevo zabarvit nebo dokonce zanechat stopy. Vhodné nejsou ani přípravky, které se vlivem tepla uvolňují.

Používejte výhradně přípravek Saunareiniger.

- Při údržbě sauny **nepoužívejte barvy, mořidla ani jiné chemické nátěry. Horko může způsobit uvolňování škodlivých výparů, které mohou způsobit vážné zdravotní problémy!**

POZOR - v žádném případě NEPOUŽÍVEJTE prostředky na bázi chlóru!!!

- V sauně pravidelně zametejte nebo vysávejte podlahu a lavice.
- Interiér ani vnější stěny sauny nikdy nepolévejte vodou.
- Po čištění nechte saunu dostatečně vyvětrat, aby se uvnitř nedržela vlhkost, ale dbejte na to, aby sauna neschla příliš rychle. V případě příliš rychlého vysušení se může dřevo začít kroutit a popraskat.
- Dřevěné části sauny by neměly přijít do styku s pokožkou. Pot se pak vsakuje do dřeva a může zapříčínovat tvorbu plísní, případně černání dřeva. Používejte ručník jak na sedák lavice, tak i na opěrky.
- Po saunování nechte kamna běžet po dobu cca 10 minut, aby sauna vyschla.
- Nenechávejte v sauně nádoby s vodou.
- Nepoužívejte nádoby ani jiné předměty z mědi. Měď může na dřevě zanechat stopy.
- Zajistěte správnou ventilaci vzduchu v sauně.
- Pravidelně kontrolujte utažení šroubových spojů.
- Pravidelně kontrolujte elektrické přívodní kabely, zda nejeví známky poškození. V případě poškození saunu nepoužívejte, odpojte od sítě a nechte opravit.
- Saunové kameny překládejte nejméně 1 × ročně, příliš malé kameny vytříděte a odstraňte také případný kamenný prach nebo úlomky kamenů. Doporučuje se každé 2 roky kameny vyměnit.



Příslušenství

Při saunování můžete použít řadu doplňků, jako jsou masážní pomůcky nebo peelingové soli, které zážitek ještě umocní. Kompletní nabídku najdete na www.marimex.cz.



Záruční podmínky

ZÁRUČNÍ PODMÍNKY SE ŘÍDÍ REKLAMAČNÍM ŘÁDEM, KTERÝ NALEZNETE NA WWW.MARIMEX.CZ. USCHOVEJTE SI NÁVOD, PRODEJNÍ DOKLAD A SÉRIOVÉ ČÍSLO VÝROBKU (UMÍSTĚNO NA SAUNĚ) PRO BUDOUCÍ POUŽITÍ.



Likvidace obalu a použitých elektrických a elektronických zařízení

Použitý obalový materiál odložte na místo určené obcí k ukládání odpadu. Použitá elektrická a elektronická zařízení nepatří do komunálního odpadu. Dodržujte platné předpisy. Chraňte životní prostředí. Pro správnou likvidaci a recyklaci nefungující elektrický přístroj vraťte svému prodejci nebo odevzdejte do určeného sběrného dvora. Pokud zařízení obsahuje baterie, pak je před odevzdáním prodejci vyjměte. Tento výrobek splňuje veškeré základní bezpečnostní a zdravotní požadavky směrnic EU, které se na něj vztahují.



Kontakty

www.marimex.cz

Zákaznické centrum
tel.: 261 222 111

e-mail: info@marimex.cz

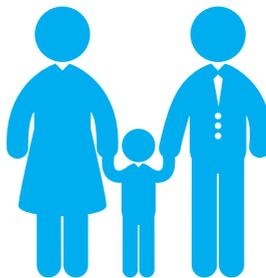

Obsah balenia

KORPUS SAUNY

1x	Predná stena + dvere
1x	Ľavá stena
1x	Pravá stena
1x	Podlahový rošt
1x	Zadná stena
1x	Stropný panel
3x	Podpora sedáku lavice
4x	Sedák lavice
2x	Madlo
2x	Opierka chrbta

DODÁVANÉ PRÍSLUŠENSTVO

1x	Vnúťorná LED farebná tera- pia s ovladačom
1x	Kachle Harvia 4,5 kW, bez prívodného kábla
1x	Lávové kamene
1x	Ochranný rám pece
1x	Vedro
1x	Naberačka
1x	Teplomér / vlhkomer
1x	Presýpacie hodiny
1x	Spojovací materiál



Rozmer a váha sauny

Rozmer: šírka × hĺbka × výška = 2 000 × 1750 × 1 900 mm

Váha: 180 kg

Skôr ako začneme stavať

ODPORÚČANIE PRED STAVBOU

- Skontrolujte si, či rozmery sauny zodpovedajú rozmerom miestnosti, kde budete saunu užívať. Zvýšenú pozornosť venujte vstupným dverám sauny, ktoré pri otváraní zaberú ďalší priestor.
- Dbajte prosím na to, aby zvolený priestor spĺňal nasledovné parametre: **Sauna je určená len do vnútorných, temperovaných priestorov s možnosťou odvetrávania.** Nie je možné ju umiestniť do vonkajších alebo iných nezateplených priestorov.
- Pre umiestnenie sauny je ideálny priestor s teplotou minimálne 15 ° C. teplota okolia priamo ovplyvňuje teplotu vo vnútri sauny. Ak umiestnite saunu do chladného prostredia, vnútorná teplota nedosiahne maximálne hodnoty.
- **Podlaha** pod saunou musí byť rovná, najlepšie vydláždená mrazuvzdornou keramikovou dlažbou bez akýchkoľvek odpadových a iných otvorov. Presah dlažby cez pôdorys sauny aspoň 5 cm na každej strane. Nosnosť podlahy musí

zodpovedať hmotnosti sauny, jej príslušenstva a saunujúcich sa osôb.

- Majte na pamäti, že pri montáži sauny je potrebné mať dostatočný manipulačný priestor pre stavbu.
- Postavená a umiestnená sauna musí mať dostatočný priestor okolo všetkých stien a stropu, pre zaistenie správnej cirkulácie vzduchu - min 5 - 10cm.



Pripojenie saunovej pece

Prívod elektrickej energie musí zodpovedať platným normám radu STN 33 2000, najmä STN 33 2000-7-703, a musí byť osadený samostatným prúdovým chráničom s vybavovacím prúdom max. 30 mA. Pre elektrické pripojenie pece je nutné vyviesť v mieste umiestnenia sauny prívodný kábel zakončený zásuvkou alebo 3-fázovým vypínačom (podľa typu pece, viď nižšie). Táto zásuvka resp. vypínač musí byť po umiestnení sauny prístupný aj pre inštaláciu napájacieho kábla, aj pre ovládanie používateľom.

Typ pece	3 kW	4,5kW
Napätie	230 V/50Hz	400V/50Hz
Prívodný kábel	CYKY 3 × 2,5	CYKY 5 × 2,5
Požadované istenie	1 × 16A /B prúdový chránič 30 mA	3 × 16A /B prúdový chránič 30 mA
Zakončenie prívodu	Samostatne istená 1f zásuvka 16A	Hlavný vypínač 16A

- Je vám niečo nejasné? Potrebujete poradiť s výberom sauny alebo s montážou? Zavolajte na naše Zákaznícke centrum, radi vám poradíme.



Bezpečnostné pokyny

- Skôr ako sa pustíte do montáže, starostlivo preštudujte tieto pokyny.
- K samotnej montáži sú potrebné 2 dospelé osoby.
- Uistite sa, že zásuvka určená pre pripojenie sauny má optimálne parametre. Ak má zásuvka slabý príkon hrozí prehrievanie a následný požiar.
- Saunu neumiestňujte na mokrom podklade, v bezprostrednej blízkosti vane či bazéna.
- Napájací kábel pokladajte tak, aby sa minimalizovalo riziko poškodenia zošliapnutím či pricviknutím. Ak saunu nebudete dlhodobo používať, vyťahnite kábel zo zásuvky a stočte ho. Pri odpájaní ho odpojte ťahom za zástrčku, nie kábel. V opačnom prípade hrozí poškodenie kábla alebo zásuvky.

Telefón: 02/330 04 194

E-mail: info@marimex.sk



STAVBA KROK ZA KROKOM

1.

UMIESTNENIE PREDNEJ STENY

Prednú stenu umiestnite na miesto, kde bude sauna stáť. Stena nebude stáť sama, je nutné ju rukou podržať, než pripojíte ďalšiu stenu. Pri manipulácii s prednou stenou dajte pozor na sklenené dvere!



Umiestnená predná stena

2.

OSADENIE PRAVEJ A ĽAVEJ STENY

Ľavú stenu priložte k prednej stene a pripevnite ju pomocou vnútorných spojovacích zámkov (panel nadvihnite a zaklapnite). Rovnaký postup použite pre pravú stenu.



Umiestnená ľavá stena



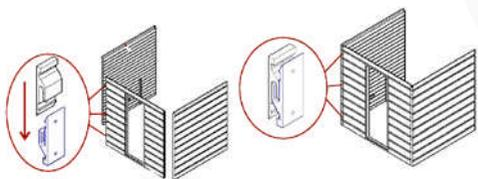
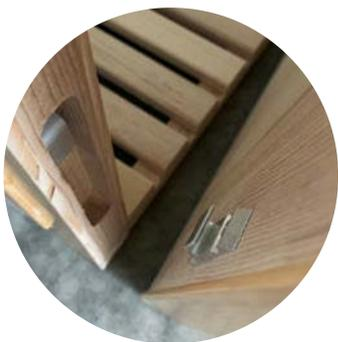

System prepojenia stien

Umiestnené obe steny

3.

OSADENIE ZADNEJ STENY

Zadnú stenu pripojte k bočným stenám pomocou zaklapávacích spôn.

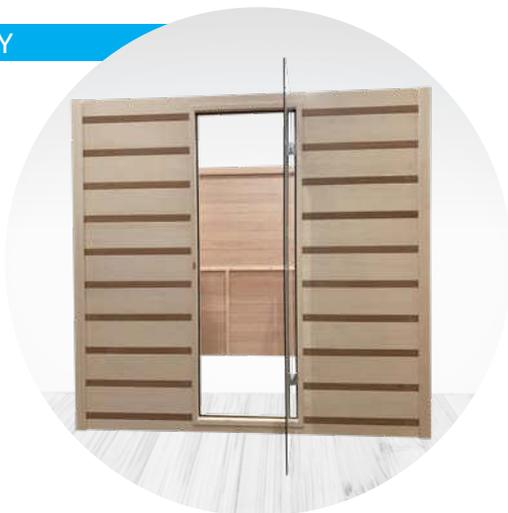

Umiestnená zadná stena



Nezaistená spona



Zaistená spona



7. UMIESTNENIE SPODNEJ LAVICE

- Priskrutkujte podporu spodnej lavice. Použite skrutky pr. 4 x 35mm
- Na umiestnenú podporu položte sedák lavice.



Podpora sedáku



Umiestnený sedák lavice

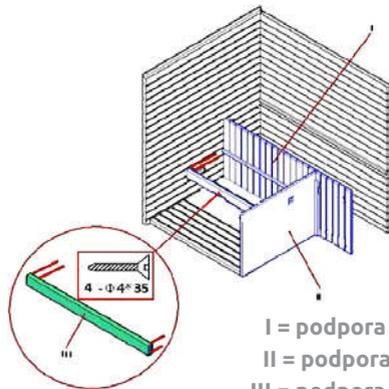

- I = podpora zadnej lavice
 II = podpora pravej lavice
 III = podpora spodnej lavice

8. INŠTALÁCIA OPIEROK S LED OSVETLENÍM

- Prepojte káble vystupujúce zo stien sauny s káblami osvetlenia inštalovanými na opierkach chrbta.
- Priskrutkujte opierky ku stenám sauny - použite skrutku pr. 4 x 35mm



Prepojenie káblov



Inštalovaná opierka

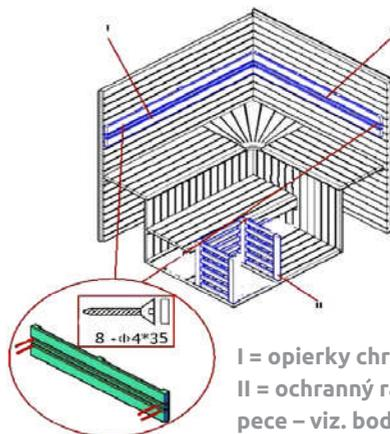

I = opierky chrbta
II = ochranný rám pece – viz. bod 9.

9. OCHRANNÝ RÁM PECE

Zostavte ochranný rám pece a inštalujte ho dovnútra sauny na prednú stenu. V stene je pripravený vývod pre kábel. Kábel pretiahnete vnútrom steny a vyvediete na strop sauny. Kábel nie je súčasťou dodávky. Na upevnenie ochranného rámu použite skrutky pr. 4 x 35mm.

Kachle inštalujte podľa návodu pre daný typ kachlí.

POZOR: Všetky elektroinštalačné práce musí vykonať osoba s príslušnou elektrotechnickou kvalifikáciou. Nechajte si Vašu saunovú pec zapojiť elektrikárom.

Zariadenie bude možné používať až po vypracovaní elektrorevíznej správy s kladným celkovým posudkom o bezpečnej prevádzke. Revíziu celkového elektrického zapojenia vykonáva kupujúci na svoje náklady.



Ochranný rám pece





Ukážka pece



Inštalovaný rám

10. INŠTALÁCIA MADLA DVERÍ

Priskrutkujte drevené madlo k dverám. Dlhšia časť madla je z vonkajšej strany dverí. Použite skrutku pr. 6 x 60 mm.

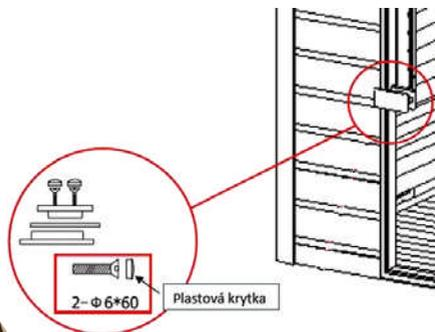

LED TERAPIA, OVLÁDANIE A REŽIMY

Ovládanie LED terapie

Vaša sauna disponuje LED farebnou technológiou, ktorá pomôže umocniť Váš zážitok zo saunovania.

LED terapiu nastavujete a ovládate jednoducho, pomocou diaľkového ovládania s pokročilou dotykovou technológiou. S jeho pomocou môžete voliť medzi 18 prednastavenými režimami, zrýchlovať či spomaľovať frekvenciu alebo jas zvoleného režimu.

Ovládač disponuje funkciou „power off memory“, čo znamená, že pri jeho ďalšom zapnutí je automaticky nastavený režim, ktorý bol aktívny v momente posledného vypnutia LED terapie.

Naviac je ovládač vybavený funkciou ochrany proti skratu. V prípade skratu, začne zelené indikačné svetlo blikať v pevnej frekvencii. Zároveň je vybavený aj funkciou automatickej obnovy po ochrane pred skratom.

Popis ovládača



Tlačidlo	Funkcie
	Lavá časť tlačidla slúži na vypnutie a pravá časť na zapnutie LED terapie.
	Horná časť tlačidla slúži na prepínanie medzi jednotlivými režimami vzostupne. Spodná časť tlačidla slúži na prepínanie medzi jednotlivými režimami zostupne.
	Umožňuje voliť statickú farbu dotykou na farebnom kruhu. Na farebnom kruhu sa dotknite požadovanej farby - táto farba sa rozsvieti.
	V statickom režime „Jas +“ - zvyšuje intenzitu svetla. V dynamickom režime „Rýchlosť +“ - zrýchľuje frekvenciu zmeny farieb.
	V statickom režime „Jas -“ - tlmí intenzitu svetla. V dynamickom režime „Rýchlosť -“ - spomaľuje frekvenciu zmeny farieb.

Bezpečnostné pokyny používania sauny



- Pred každým zapnutím saunu prezrite, či nie je poškodená či sa vnútri nenachádzajú nevhodné predmety.
- Saunu neopravujte svojpomocne. V prípade akéhokoľvek problému sa obráťte priamo na predajcu. Neoprávnené pokusy o opravu môžu viesť k porušeniu bezpečnostných zásad a neplatnosti záruky.
- Ak dôjde k poškodeniu napájacieho kábla, je potrebné zabezpečiť okamžitú výmenu zástupcom výrobcu alebo inou kvalifikovanou osobou. Horúci napájací kábel znamená problém s napájacím zariadením. V takom prípade kontaktujte výrobcu alebo kvalifikovaný servis.
- V prípade výmeny náhradných dielov sa uistite, že sú kompatibilné s daným typom sauny a majú rovnaké parametre ako pôvodné diely. Použitie neautorizovaných dielov môže viesť k požiaru, úrazu elektrickým prúdom alebo iným nebezpečenstvám. Po oprave poverte servisného technika bezpečnostnou kontrolou. Až potom je možné saunu znovu používať.
- Nepoužívajte saunu počas búrky, hrozí nebezpečenstvo úrazu elektrickým prúdom.
- Ak je sauna v pracovnom režime, nikdy v nej nezaspíte.
- Opakovane nezapínajte a nevypínajte napájací a vykurovací systém, hrozí poškodenie elektrického zariadenia.
- Niektoré modely saun sú vybavené strešnými svetlami, ktoré počas prevádzky dosahujú vysokých teplôt. Pri svietení sa ich nedotýkajte, hrozí popálenie. Buďte opatrní aj cca 20 minút po zhasnutí.
- Za prevádzky sauny sa nedotýkajte ohrievačov, hrozia popáleniny. Ohrievače nezakrývajte, môže vzniknúť požiar.
- Deti môžu saunu používať len pod dohľadom dospelých.
- Neukladajte žiadne predmety na hornú alebo vnútornú stenu sauny. Do sauny nevášajte domáce zvieratá, kovové predmety. Sauna nie je určená na sušenie bielizne



Kedy saunu nepoužívať

- Sauna nie je vhodná pre osoby:
 - so zníženými fyzickými, zmyslovými alebo mentálnymi schopnosťami, pokiaľ nie je zaistený ich dohľad a inštrukcia
 - ktoré nie sú oboznámené s obsluhou v rozsahu tohto návodu
 - pod vplyvom liekov, omamných prostriedkov a pod., znižujúcich schopnosť rýchlej reakcie
- Nepoužívajte saunu po náročnom fyzickom výkone. Počkajte cca 30 minút, kým sa vaše telo neochladí.
- Pri používaní sauny hrozí prehriatie organizmu. Myslíte na to, že telesná teplota by nemala presiahnuť 39 ° C (103 ° F). Medzi príznaky nadmerného prehriatia organizmu patrí závraty, letargia, ospalosť a mdloby. Následky nadmerného prehriatia organizmu môžu zahŕňať neschopnosť vnímať teplo, telesnú neschopnosť opustiť saunu, nevedomenie si hroziaceho nebezpečenstva, stratu vedomia a poškodenia plodu u tehotných žien. Pri nastavovaní teploty sauny buďte preto mimoriadne opatrní.
- Vysoké teploty môžu negatívne pôsobiť na osoby s roztrúsenou sklerózou, systémovým lupus erythematosus, diabetickou neuropatiou, Parkinsonovou chorobou, nádory centrálného nervového systému alebo adrenalinovú nedostatočnosťou (napr. Addisonova choroba).
- Používanie sauny by sa mali vyvarovať osoby trpiace hemofíliou či poruchami krvácania. Saunu neodporúčame osobám s horúčkou či alergiou na teplo.
- Pacient s akýmkoľvek implantátom by mal použitie sauny konzultovať so svojím lekárom.
- Ak beriete akékoľvek lieky použitie sauny konzultujte s lekárom alebo farmakológom. Niektoré lieky môžu ovplyvniť schopnosť tela regulovať teplotu. Sem patria napríklad diuretiká, antihistaminiká, beta-blokátory alebo barbituráty.
- Tepelná terapia je nevhodná pre pacientov s niektorými srdcovými chorobami vrátane hypertenzie, hypotenzia, chronického srdcového zlyhania alebo problémy s koronárnou cirkuláciou. Ak trpíte jednou z týchto chorôb, dlhé vystavovanie vysokým teplotám pre vás môže byť nebezpečné. Táto kontraindikácia sa týka aj pacientov s liekmi na úpravu tlaku alebo s kardiostimulátorom.



- Deti a ľudia vyššieho veku by mali užívanie sauny konzultovať s lekárom. Telesná teplota sa u detí zvyšuje veľmi rýchlo a ich telesná termoregulácia ešte nie je tak vyvinutá ako u dospelých. Naopak u starších osôb sa schopnosť udržiavania optimálnej telesnej teploty a funkcia potných žliaz postupom času znižuje.
- V prípade úrazu kĺbu neodporúčame navštevovať saunu minimálne 48 hodín alebo kým opuch a začervenanie nevyzmiznú. U chronických opuchov kĺbov hrozí, že na tepelnú terapiu nebudú reagovať priaznivo.
- Počas tehotenstva (alebo aj pri podozrení) používanie sauny neodporúčame. Pri zvyšovaní telesnej teploty môže totiž dochádzať k zvyšovaniu teploty abiotickej tekutiny, čo by v extrémnych prípadoch mohlo viesť k poškodeniu plodu a vrodeným chybám. U tehotných žien je zvýšené riziko prehriatia organizmu a následného bezvedomia.

Odporúčanie

Starostlivosť o saunu



- Na drevených častiach sauny, ktoré sú pohľadovo skryté, sa môžu vyskytovať drobné poškodenia vzniknuté pri výrobe (vrypy, škrabance a i.). Ktoré nemajú vplyv na funkciu sauny ani neznižujú jej konečný vzhľad.
- Počas používania sauny môžu v dreve vzniknúť drobné trhliny. Nejedná sa o vadu, ale o bežnú vlastnosť použitého dreva.
- Dvere sauny nie sú konštruované pre hermetické uzatvorenie. Ak používate saunu na chladnom mieste, môžete dvere opatriť vhodným tesnením.
- Vysoká teplota spoločne s vlhkosťou je vhodným prostredím pre tvorbu plesní, preto je nutné saunu dostatočne často vetrať, aby sa drevené povrchy náležite vysušili
- Drevený povrch obkladov a vnútorného vybavenia je dôležité taktiež udržiavať čistý a hygienicky nezávadný.
- Čistenie vykonávame navlhčenou handričkou, prípadne mäkkou kefou alebo špongiou.
- Na čistenie sauny nepoužívajte kvapalné čistiace prostriedky ani aerosólové čističlá pokiaľ nie sú na to priamo určené.



Príslušenstvo

Pri saunovaní môžete použiť rad doplnkov, ako sú masážne pomôcky alebo peelingové soli, ktoré zážitok ešte umocní. Kompletnú ponuku nájdete na www.marimex.sk.

Záručné podmienky

ZÁRUČNÉ PODMIENKY SA RIADIA REKLAMAČNÝM PORIADKOM
NA WWW.MARIMEX.SK

USCHOVAJTE SI NÁVOD, PREDAJNÝ DOKLAD A SÉRIOVÉ ČÍSLO VÝROBKU
(UMIESTNENÝ NA SAUNE) PRE BUDÚCE POUŽITIE.

Likvidácia obalu a použitých elektrických a elektronických zariadení

Použitý obalový materiál odložte na miesto určené obcou na ukladanie odpadu. Použité elektrické a elektronické zariadenia nepatria do komunálneho odpadu. Dodržujte platné predpisy. Chráňte životné prostredie. Pre správnu likvidáciu a recykláciu nefungujúci elektrický prístroj vráťte svojmu predajcovi alebo odovzdajte do určeného zberného dvora. Ak zariadenie obsahuje batérie, potom ich pred odovzdaním predajcovi vyberte. Tento výrobok spĺňa všetky základné bezpečnostné a zdravotné požiadavky smerníc EÚ, ktoré sa naň vzťahujú.

Chyby v tlači sú vyhradené.



Kontakty

www.marimex.sk

Zákaznícke centrum
tel.: 02/330 04 194

e-mail: info@marimex.sk

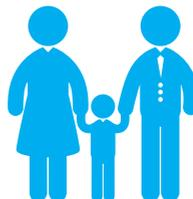

TRAMPOLÍNY Marimex

Trampolines Marimex



Intertek

ATEST

- Stability
- Surface resistance
- Strength of construction
- Safety net

Výběr z více
než 20 modelů

Range of more
than 12 models

Více informací o značkovém zboží Marimex a prodejních místech najdete na www.marimex.cz a www.marimex.sk.
For more information about Marimex products and sales points please visit www.marimex.cz or www.marimex.sk.

BAZÉNY Marimex

Aboveground pools Marimex



Výběr z více
než 60 modelů

Range of more than 60 models



Více informací o značkovém zboží Marimex a prodejních místech najdete na www.marimex.cz a www.marimex.sk.
For more information about Marimex products and sales points please visit www.marimex.cz or www.marimex.sk.

